



# ARCHITEKTUR

mit *Soße* 

Drucke alle Teile aus und male sie in deinen Lieblingsfarben an, bevor du sie ausschneidest.

Klebe die Seite mit dem Baukörper auf ein dickeres Stück Papier.

Schneide alle Teile mit einer Schere aus.

Verwende ein Lineal und ein Holzstäbchen, um die gestrichelten Linien anzuritzen. Dadurch werden sie leichter faltbar.

Füge alle Teile dem Baukörper hinzu gemäß nächster Seite. Dekoriere dann deinen Turm!



## Burj Al Arab

BASTELMODELL

JUNIOR VERSION  
VEREINFACHT

Die Erstellung der Bastelvorlage wurde ermöglicht durch:



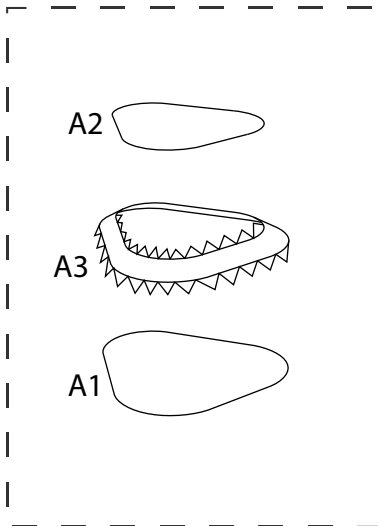

Als erstes bauen wir die Basis für das Gebäude.

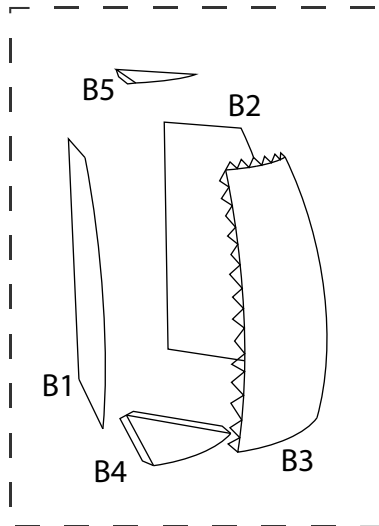

Falte die Einzelteile und füge sie zu einem Baukörper zusammen.

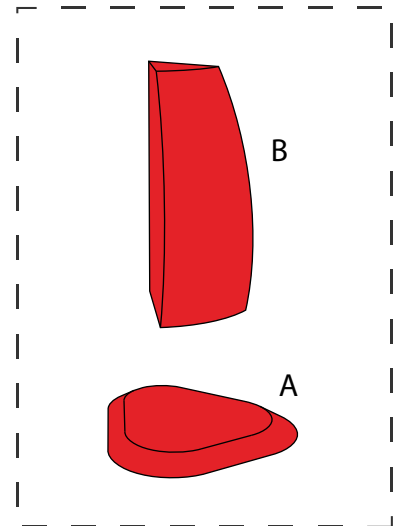

Jetzt die beiden Teile zusammenfügen.

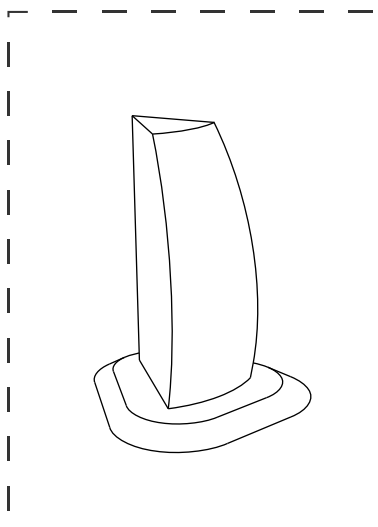

Damit ist das Gebäude schon gut erkennbar.

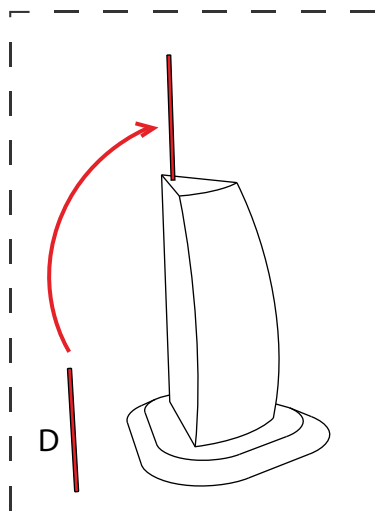

Jetzt die Antenne rollen und oben auf das Gebäude kleben.

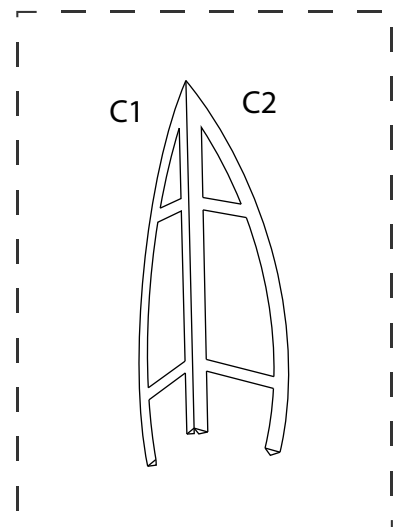

Falte die beiden Seitenteile und klebe sie zusammen.

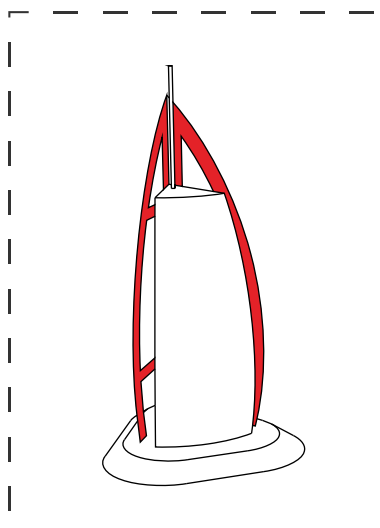

Füge die Seitenteile an den Baukörper an.

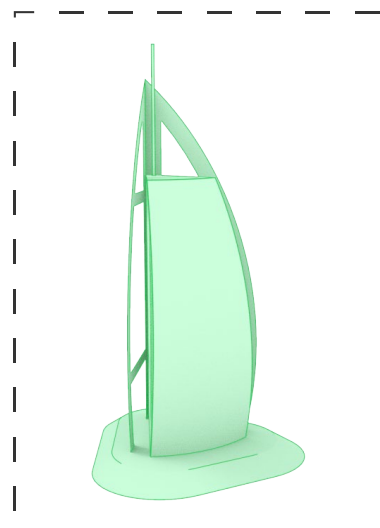

Gratulation, gut gemacht!  
Verziere dein Kunstwerk und zeige es dann anderen, siehe letzte Seite.

# A1 (Unterseite der Basis)

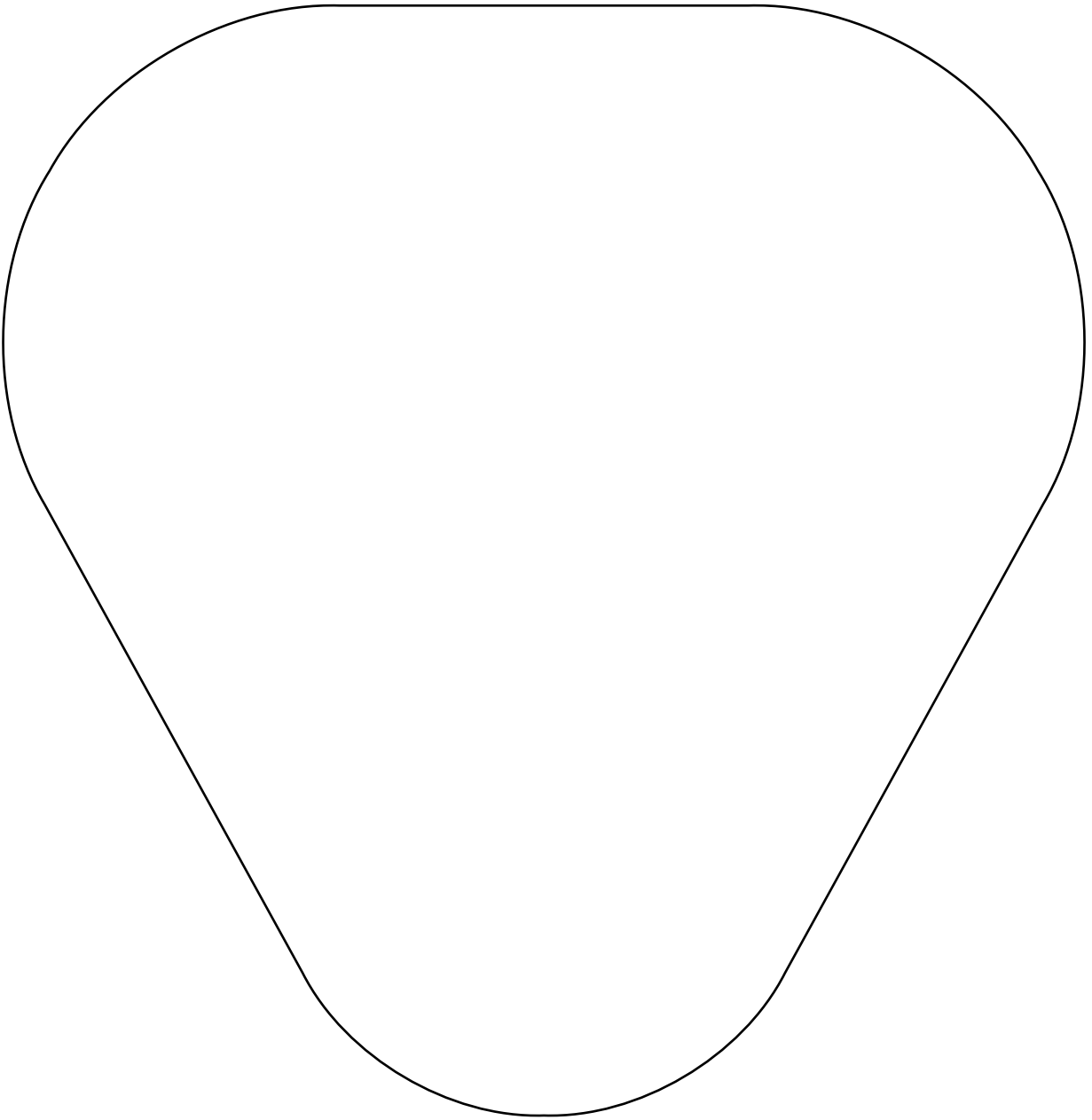

**A2 (Oberseite der Basis)**

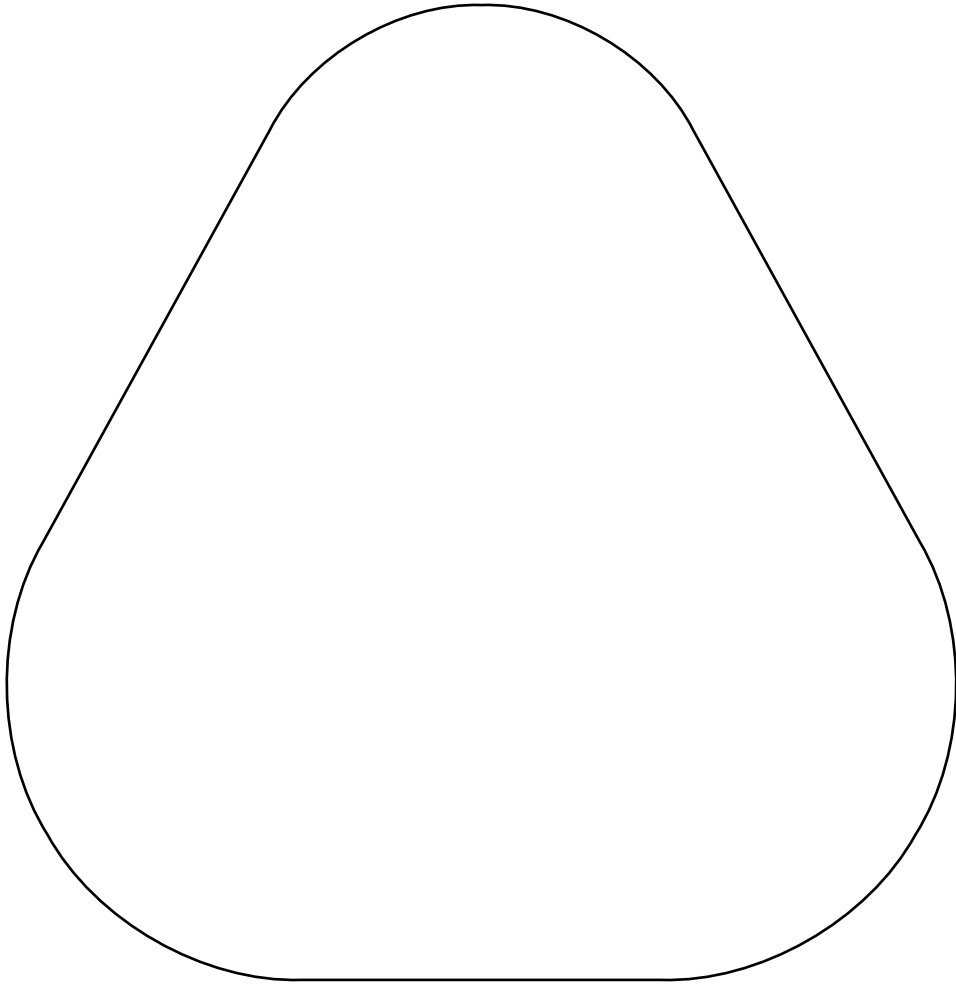

**B (Baukörper)**

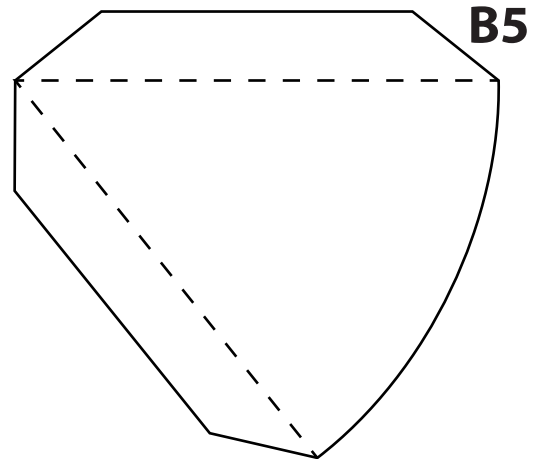
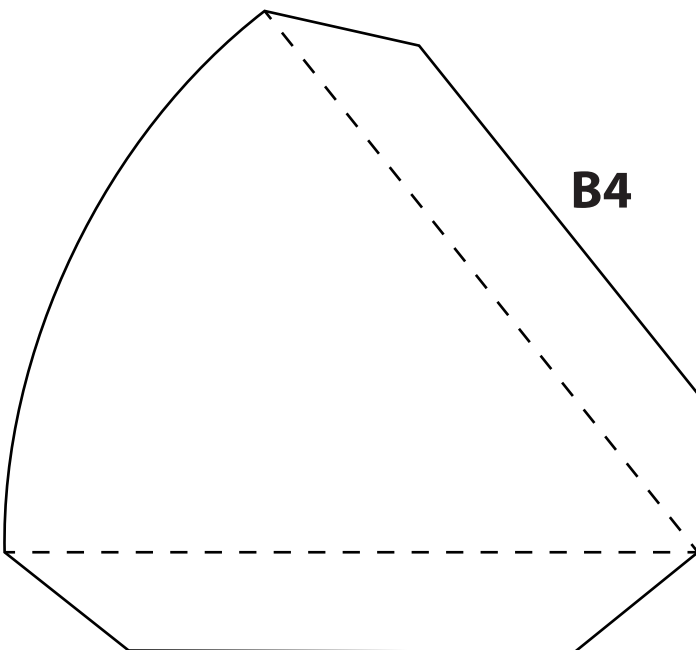

**A3** (Mittelteil der Basis)

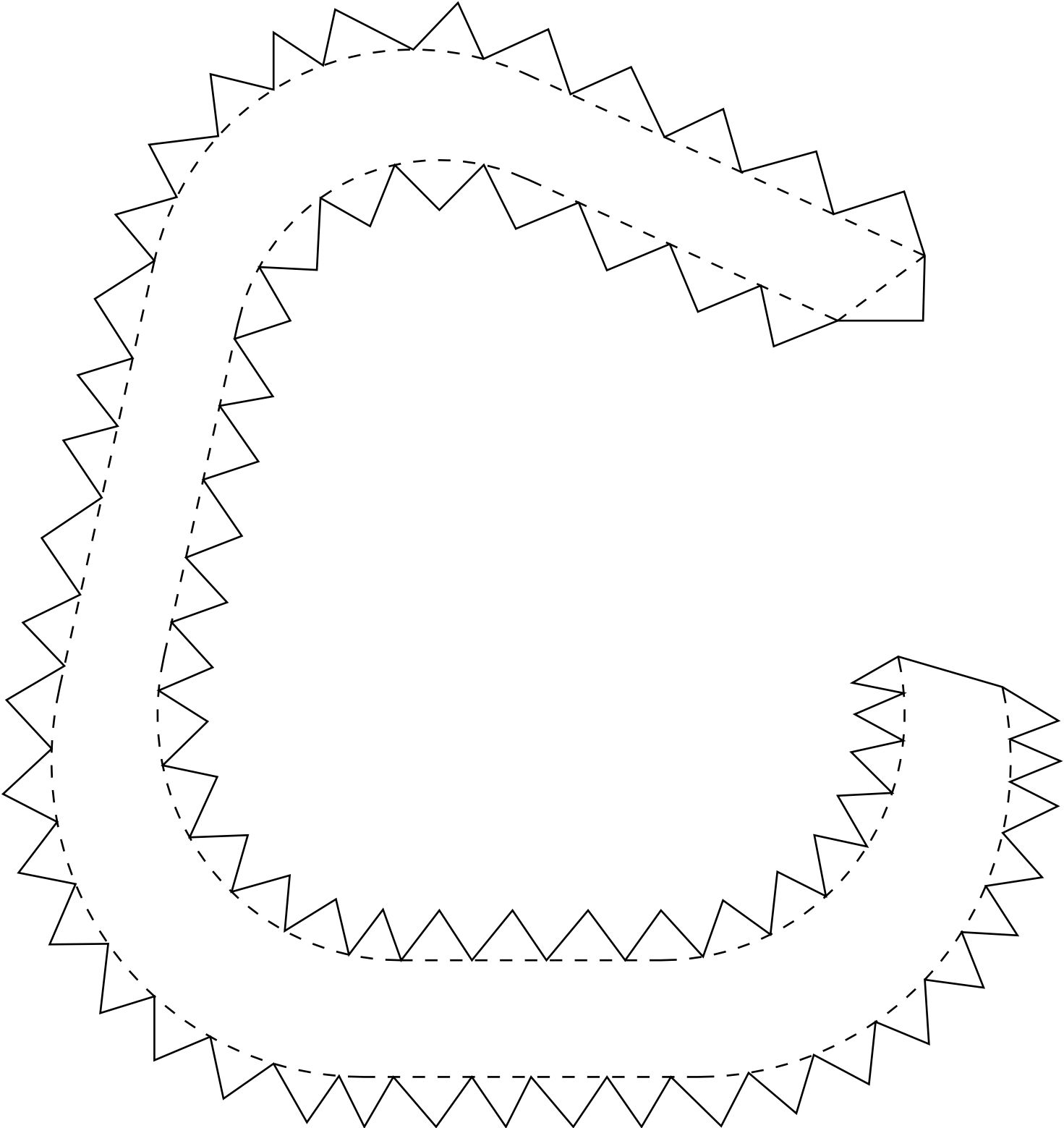

---

**D** (Antenne)

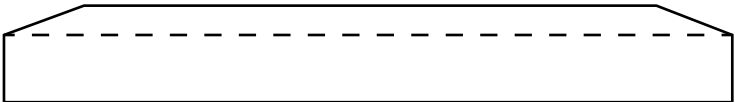

# B (Baukörper)

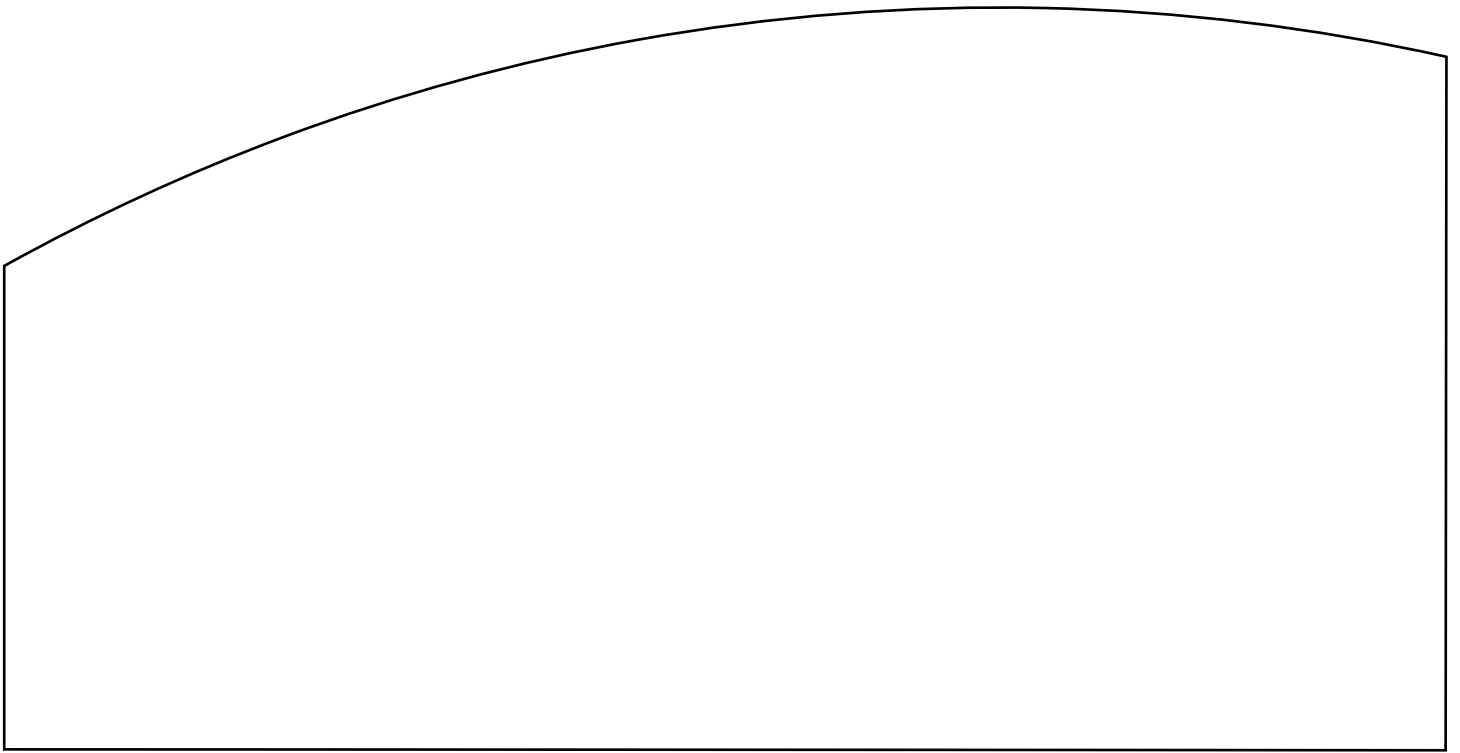

**B1**

**B2**

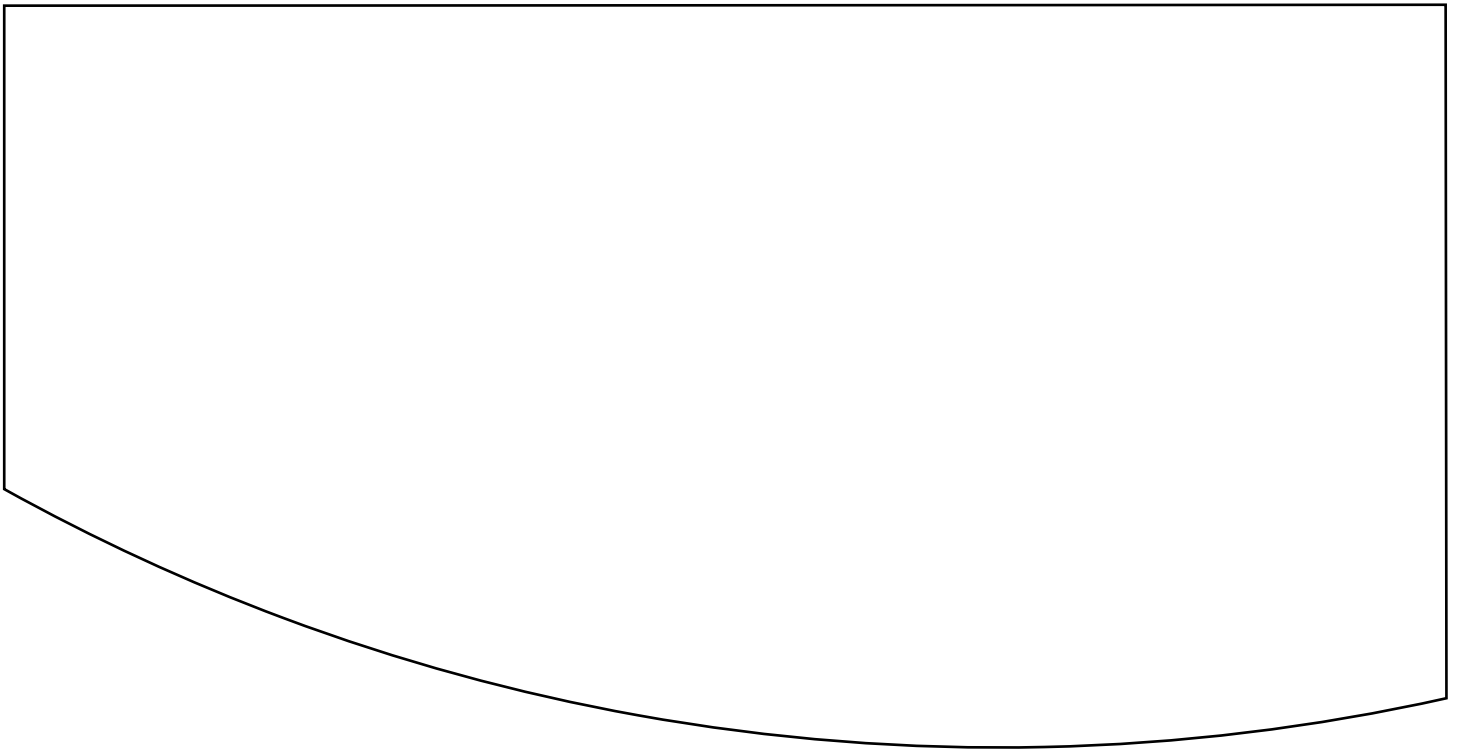

# B (Baukörper)

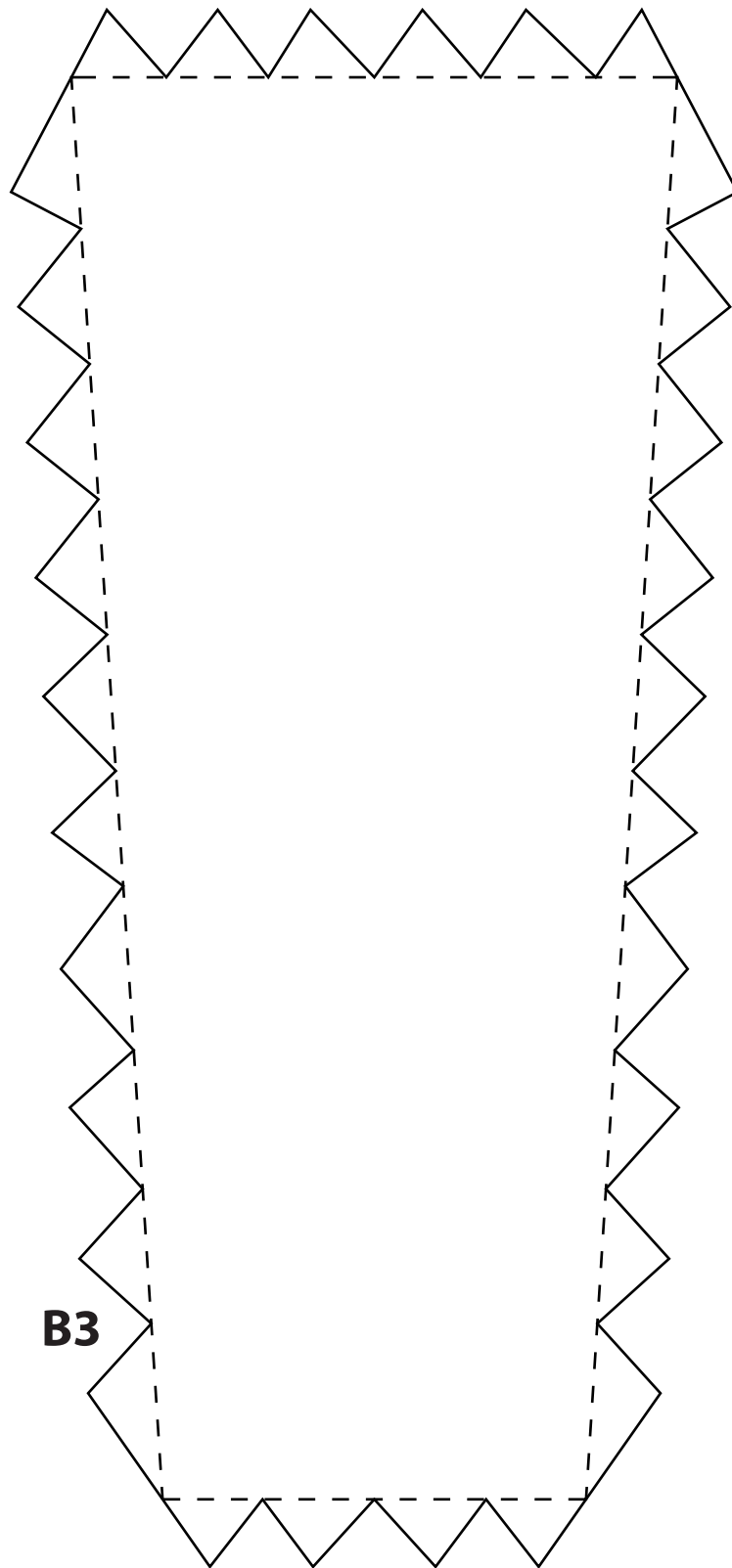

**C1 (Seitenteil)**

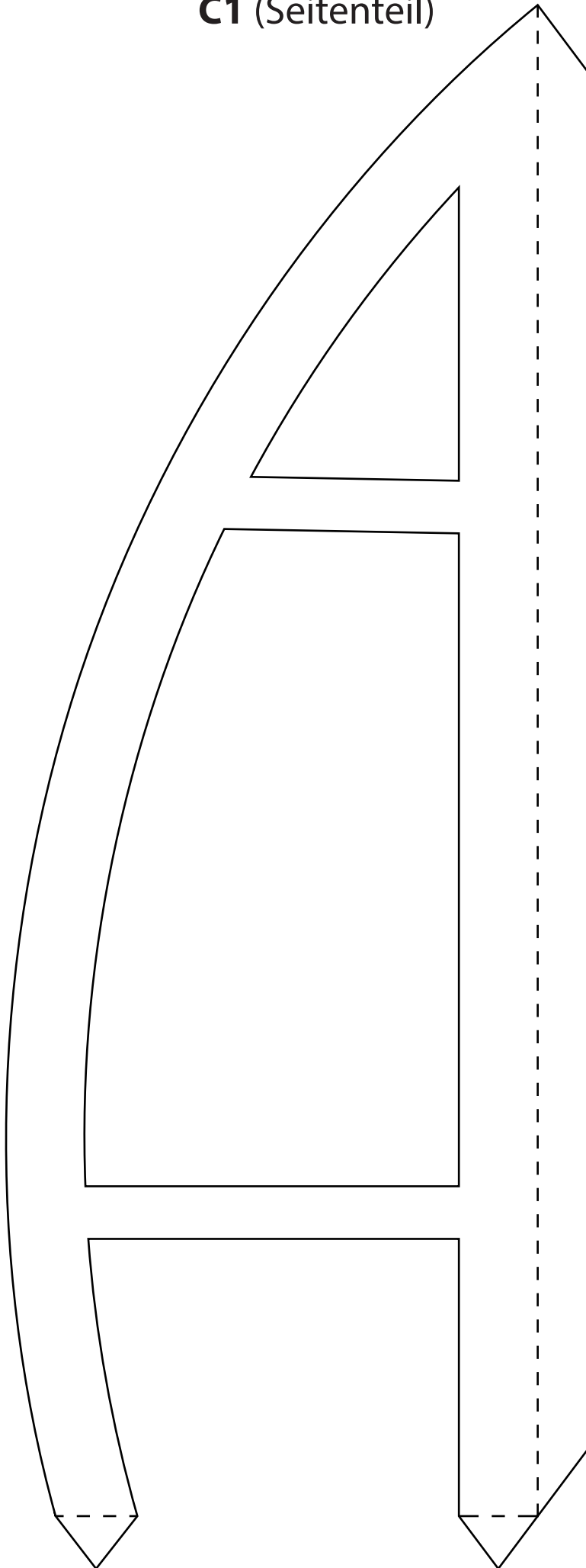



## C2 (Seitenteil)

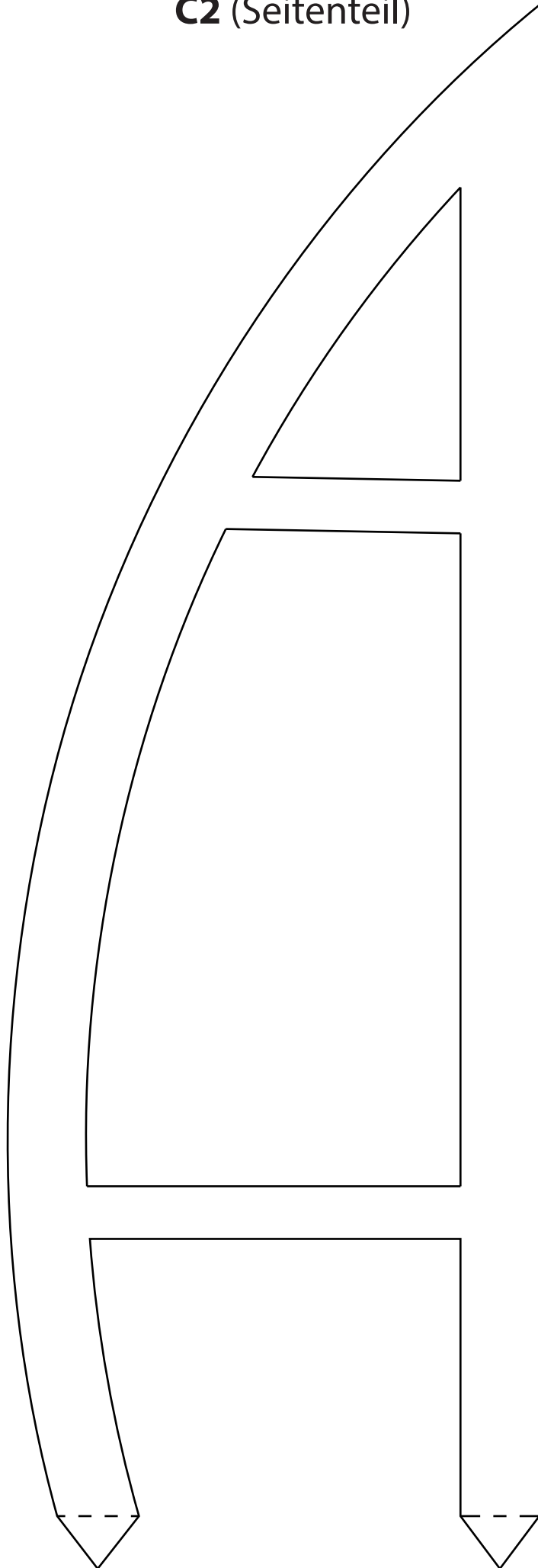



# ARCHITEKTUR mit Soße

Dieses Bastelset wurde durch ARCHITEKTUR mit Soße erstellt, einem Projekt zum Basteln von Architektur-Modellen.

Lade dein Gebäude in die Galerie hoch, nachdem du es mit Farben oder Glitzer dekoriert hast: [www.bastelmodelle.de/upload/](http://www.bastelmodelle.de/upload/)

Du kannst dein Kunstwerk auch in sozialen Medien mit den Hashtags #bastelmodell #dubai sowie #burjalarab teilen.

Lust darauf, mehr zu basteln? Weitere coole Bastelsets kannst du herunterladen unter [www.bastelmodelle.de](http://www.bastelmodelle.de)



## Burj Al Arab BASTELMODELL 1:1000

Schwierigkeit: mittel ★★★★★



Besuche die weltweit größte Datenbank über Wolkenkratzer und hohe Gebäude auf [www.skydb.net](http://www.skydb.net). Folge @skydb\_net in den sozialen Medien.